

CHIAYO

操作說明書

SMART 300

迷你手提式多功能無線擴音機

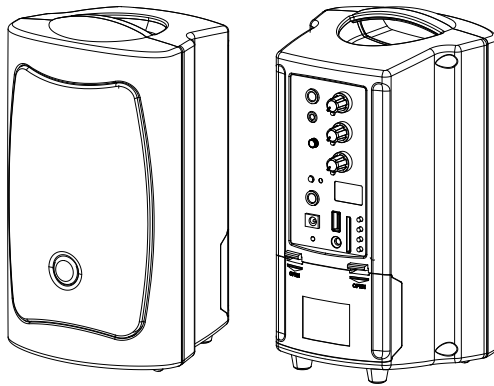

目錄

1. 產品介紹.....	2
1-1. 基本配備.....	2
1-2. 相關產品.....	2
1-3. 控制面板名稱與功能.....	3
1-4. 電池充電.....	3
1-5. 連接外部音源.....	4
2. 設定與操作.....	5
2-1. 使用有線麥克風 (MIC IN).....	5
2-2. 使用無線接收機.....	6
2-3. 音樂輸入 AUX IN (如手機/平板/MP3).....	7
2-4. 使用 MP3 錄放音模組.....	8
2-4-1. 名稱與功能.....	8
2-4-2. 面板與遙控器細部功能操作.....	8
2-5. 操作藍牙 (BT).....	10
2-6. 有線/無線麥克風與音樂的音調控制 (TONE).....	11
3. 常見問題與實用操作提示.....	12
4. 鉛酸電池與鋰電池之維護說明.....	14

重要安全指示

- 使用產品前請閱讀此安全注意事項。
- 請妥善保存此安全注意事項。
- 請依照所有警告提示及說明進行安裝、設定及使用本產品。
- 僅在未連接電源的情況下清潔本產品，僅可以乾布清潔產品。
- 請確保產品循環通風，並依照本使用說明書的說明裝設產品。
- 請勿將產品浸入任何液體中，或是暴露在熱源或潮濕環境中。
- 請確保定極或接地型插頭的完整。定極插頭有兩個電子接點，其中一個比另一個寬。接地型插頭具有兩個電子接點和一個接地叉。較寬的電子接點及接地叉的設計都是基於安全考量。如果提供的插頭不適合您的插座，請諮詢電工更換過時的插座。
- 佈線時應避免踩踏或重壓電源線，尤其是電源插頭、插座、以及產品上的接線點位置處。
- 僅可使用由 CHIAYO 公司提供或建議的配件。
- 本產品只能搭配嘉友提供的附輪攜帶箱、支架、三腳架 或 配件使用。當移動附輪攜帶箱時要小心，以免翻倒造成傷害。
- 有雷陣雨或長時間未使用產品時，請切斷本產品的電源。
- 請勿自行拆解、修改或是維修此產品，否則可能導致人身傷害和/或產品故障。此外，您的保固將失效。

低功率電波輻射性電機管理辦法

第十二條：經型式認證合格之低功率射頻電機，非經許可，公司、商號或使用者均不得擅自變更頻率、加大功率或變更原設計之特性及功能。

第十四條：低功率射頻電機之使用不得影響飛航安全及干擾合法通信；經發現有干擾現象時，應立即停用，並改善至無干擾時方得繼續使用。

前項合法通信，指依電信法規定作業之無線電通信。低功率射頻電機須忍受合法通信或工業、科學及醫療用電波輻射性電機設備之干擾。



1. 產品介紹

感謝您選購本公司產品，也恭喜您擁有一台多功能的無線隨身擴音機。為了有個安心的操作，請詳細閱讀此說明書。

此擴音機的後背板可劃分為兩個區域：

1. 音源輸出、輸入與控制
2. 電池座

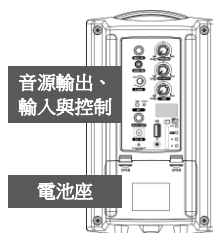

1-1. 基本配備

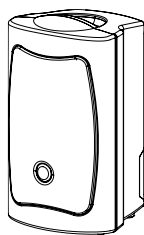

SMART 300 擴音機

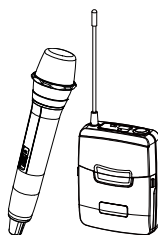

O-1 只手握式或腰掛式
無線發射器 (選配)

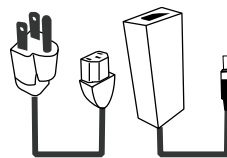

電源供應器、電源線



使用說明書

1-2. 相關產品

■ 發射器 (請參考發射器的說明書以獲得更詳細的資訊)

Q-5001	充電式手握無線麥克風	M-818	充電式腰掛發射器
--------	------------	-------	----------

■ 配件

ST-30	專用腳架 (標準型)	SB-12	攜帶包
SR-30	壁掛架	DM-series	有線麥克風，請參考嘉友官網。



1-3. 控制面板名稱與功能

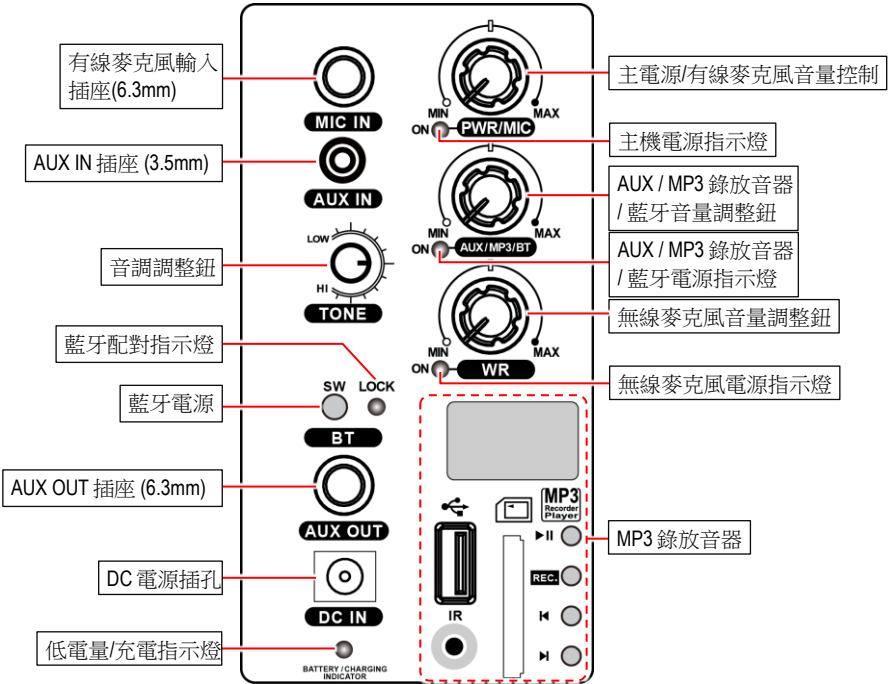

1-4. 電池充電

如果電池電量指示燈亮紅燈，則表示電量即將不足，必須馬上充電。

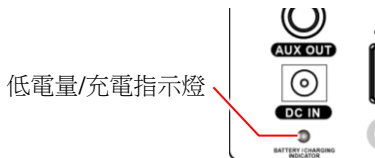

低電量/充電指示燈	狀態
恆亮紅燈	低電量
持續閃爍綠紅燈	充電中
恆亮綠燈	充飽電



1-5. 連接外部音源

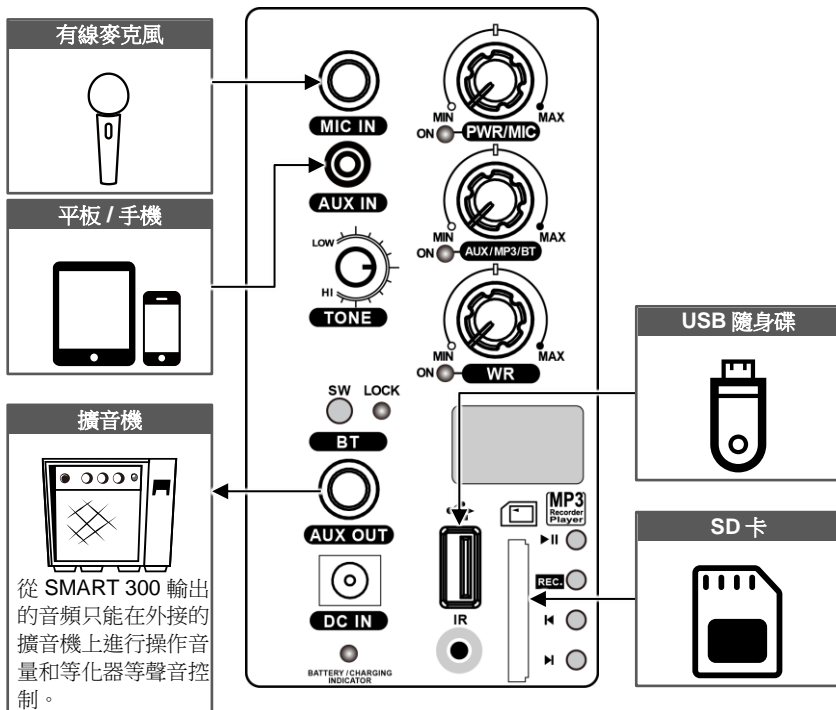

2. 設定與操作

2-1. 使用有線麥克風 (MIC IN)

1 用 6.3mm 規格的音源線將有線麥克風連接到 **MIC IN** 插座。

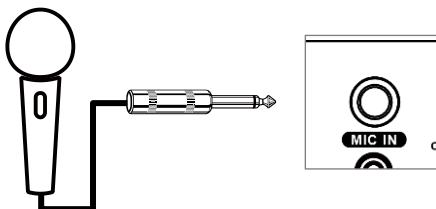

2 電源開關打開前，先將 **MIC** 音量轉到最小。打開電源後，再依使用需求，將 **MIC** 音量調整到適當大小。

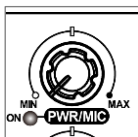

3 音調 (高音與低音) 可在 **TONE** 區塊調整。(詳見第 11 頁)

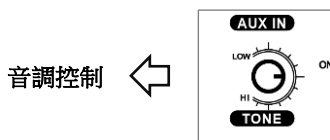

2-2. 使用無線接收機

- 1** 首先請依序將總電源、無線麥克風 **WR** 電源打開，接收機電源指示燈會亮紅燈。接著打開相對的發射器時燈號就會轉綠，表示收到訊號，即可開始使用無線麥克風。

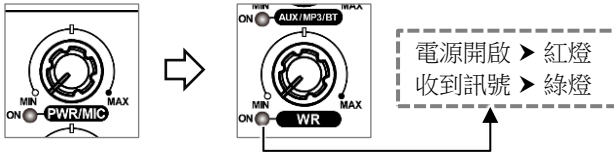

- 2** 電源開關打開前，先將 **WR** 音量轉到最小。打開電源後，再依使用需求，將 **WR** 音量調整到適當大小。

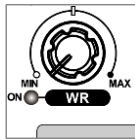

- 3** 音調（高音與低音）可在 **TONE** 區塊調整。（詳見第 11 頁）

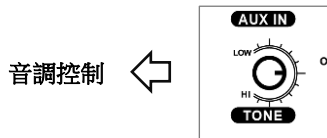

2-3. 音樂輸入 AUX IN (如手機/平板/MP3)

- 1 用 3.5mm 規格的 3-pole 立體聲音源線連接手機/平板/MP3 與擴音機 3.5mm 的 **AUX IN** 插座。

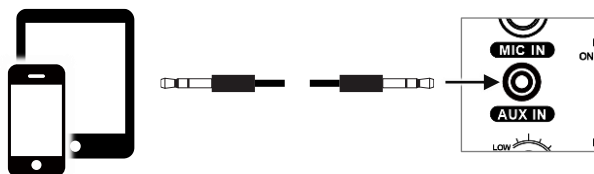

- 2 電源開關打開前，先將 **AUX/MP3/BT** 音量轉到最小。打開電源後，再依使用需求，將 **AUX/MP3/BT** 音量調整到適當大小。

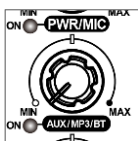

- 3 音調 (高音與低音) 可在 **TONE** 區塊調整。(詳見第 11 頁)

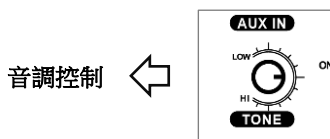

2-4. 使用 MP3 錄放音模組

2-4-1. 名稱與功能

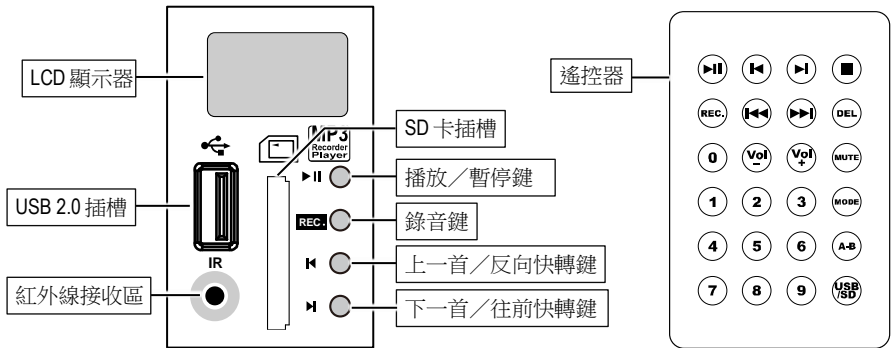

2-4-2. 面板與遙控器細部功能操作

功能操作	面板	遙控器
播放/暫停		短按 ▶▶
停止	-	短按 ■
錄音	短按 REC 開始錄音， 按 ▶▶ 可停止錄音。	短按 REC 開始錄音， 按 ▶▶ 或 ■ 可停止錄音。
前進一首	短按 ▶	短按 ▶
快轉	長按 ▶	長按 ▶
後退一首	短按 ◀	短按 ◀
倒轉	長按 ◀	長按 ◀
下一個資料夾	-	短按 ▶▶
上一個資料夾	-	短按 ◀◀
選曲（0-9數字鍵）	-	先選曲目，再按 ▶▶
USB/SD切換	-	短按 USB/SD
循環模式切換 ALL：全部重複 SINGLE：重複單首 FOLDER：重複單個資料夾	-	短按 MODE
音量控制	-	短按 Vol+ or Vol-
A-B區段播放	-	短按 A-B 設定起點，再按一遍設定終點 並開始播放。再按一遍可停止播放。
刪除曲目	-	短按 DEL 刪除曲目，LCD會閃爍 DEL FILE 確認是否刪除，再按一遍 DEL 即可 刪除。
靜音	-	短按 MUTE 可靜音，再按一遍即可恢復。



1 首先請依序將總電源、**AUX/MP3/BT** 電源打開。

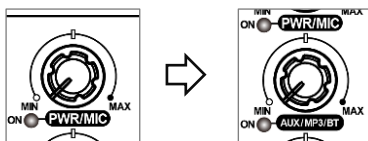

2 將 USB 隨身碟或 SD 卡插入後，會自動開始播放音樂。要卸下 USB 隨身碟或 SD 卡之前，請先將 **AUX/MP3/BT** 電源關閉。

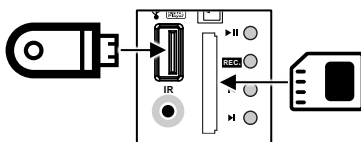

3 電源開關打開前，先將 **AUX/MP3/BT** 音量轉到最小。打開電源後，再依使用需求，將 **AUX/MP3/BT** 音量調整到適當大小。

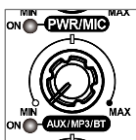

4 音調（高音與低音）可在 TONE 區塊調整。（詳見第 11 頁）

音調控制 ←

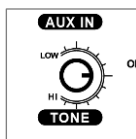

※補充說明：

- 只支援 FAT 與 FAT32 檔案系統。
- 播放支援 MP3、WAV 與 WMA。
- 錄音格式 MP3，位元率 128kbps，取樣頻率 44kHz。
- 要有 USB 或 SD 儲存裝置時才能切換到錄音模式。
- 會錄到當前正在使用的 USB 或 SD 裝置裡的 RECORD 資料夾。
- 錄音曲目檔案建立是依序 FILE_001、FILE_002、FILE_003...編碼。
- 刪除錄音檔後的檔案編碼空缺，錄音檔案建立不會填補前面空缺。
- 錄音檔案編碼到達 FILE_999 將無法再進行錄音，LCD 會顯示 Num Full 字樣。
- USB 或 SD 無足夠容量寫入時，LCD 會顯示 USB FULL 或 SD FULL 字樣。
- SD 防寫時進行錄音或刪除會顯示 SD LOCK 畫面。
- 當錄音過程中，若有拔儲存裝置或關機，有可能導致檔案結構的損毀，請依正常程序結束錄音後再拔儲存裝置或關機。



2-5. 操作藍牙 (BT)

- 1** 首先請依序將總電源、**AUX/MP3/BT** 電源打開。

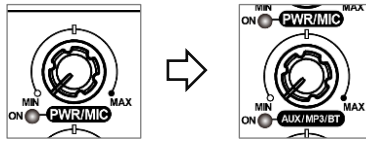

- 2** 長按藍牙開關 (**SW**) 3 秒，藍牙配對指示燈 (**LOCK**) 閃爍藍燈，表示藍牙電源已開啟，並進入配對狀態。

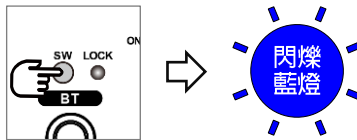

- 3** 將欲連結裝置 (例：手機、平板電腦、筆記型電腦...等) 的藍牙開啟進行搜尋，此時將搜尋到本機 **BT AUDIO**，進行連結配對。連結配對成功藍牙指示燈恆亮藍燈，此時即可開始使用藍牙播放音樂。

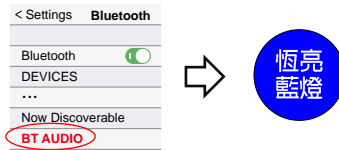

- 4** 開啟電源前，先將 **AUX/USB/BT** 音量調到最小，開啟電源後再依使用需求，將 **AUX/USB/BT** 音量調整到適當大小。

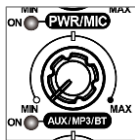

- 5** 音調 (高音與低音) 可在 **TONE** 區塊調整。(詳見第 11 頁)

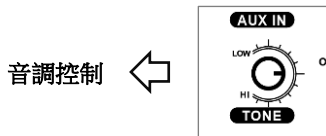

備註：

- 若藍牙未配對連線超過 5 分鐘，藍牙將自動關機。
- 連結配對成功後，短按一下藍牙開關(SW)可回到待配對狀態。
- 藍牙具有自動回連上次配對成功裝置的功能。

2-6. 有線/無線麥克風與音樂的音調控制 (TONE)

等化器調節實際上就是用來增大音箱被還原聲音的高/低頻分量或減小高/低頻分量的裝置。就是所謂的提升高音或衰減高音的作用，是一種用於特定於頻率的音量旋鈕，用來改善樂器的聲音或使某些樂器和聲音更加突出。根據面板刻度標識，向順時針方向（HI）調節即是提升、增大高音；相反方向（LOW）則是提升、增大低音。

所有訊號在進入擴音機後，已先經過高低音平衡處理，所以在輸出到喇叭的過程不必再調整等化器，建議將旋鈕的位置維持在 3 點鐘方向即可。

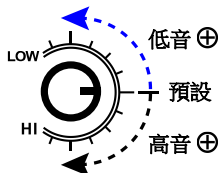

旋鈕	HI (順時針方向)	LOW (逆時針方向)
功能	增大音箱被還原聲音的高頻分量，亦即提升高音，使高音感受明顯。	增大音箱被還原聲音的低頻分量，亦即提升低音，使低音感受明顯。
調整範圍	-12 dB ~ +12 dB	
預設	3 點鐘方向	

3. 常見問題與實用操作提示

1 如何調整出最佳的音量？

對於具有主音量控制旋鈕的嘉友無線擴音機，操作時必須先將主音量旋鈕轉到最大的位置，再將各種音源（麥克風、MP3...等）訊號的音量旋鈕從最低位置逐漸調整到適當的音量。

2 是否可以經由無線擴音機來播放音樂？

可以。SMART 300 無線擴音機均有輔助音源或 AUX IN 輸入孔，可以透過標準音源線連接外部裝置（如筆記型電腦、手機或平板）來使用。內建 MP3 錄放音模組，配備遙控器，功能更齊全。

3 使用 SMART 300 時是否可以錄製麥克風或外部裝置的聲音？

可以。SMART 300 在內建的 MP3 錄放音模組具有錄音功能。

4 如何避免或減少迴授？

■ 拿麥克風時，不可站在喇叭正前方，麥克風不可直接對著喇叭。風要遠離喇叭。

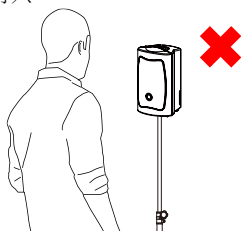

■ 盡可能在喇叭的後面來使用麥克風。

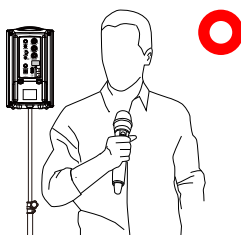

■ 必要時可降低音量。

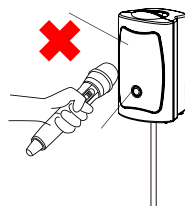

■ 把無線擴音機架設在說話者和群眾之間，並且將喇叭面向群眾。將無線擴音機架設在專用三腳架上，並且以高於人的頭部（約 180cm）為佳。

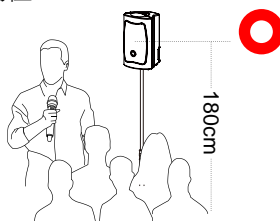

5 無線擴音機的建議架設高度為何？

將無線擴音機架高將有助於訊號的接收。可使用專用三腳架或麥克風架，並盡可能讓高度超過聽眾的耳朵甚至頭部。若是現場無法使用腳架，也可利用桌子或平面物體來架高，此時機器距離地面最好超過 1 公尺以上。

6 無線擴音機在充滿電後會自動斷電嗎？我需要拔掉電源線嗎？

是的。嘉友的全系列擴音機都具備過充電保護電路設計，該電路會在充飽電時自動關閉電源以避免損壞機器。

然而為確保安全，請在充滿電後拔下電源線。

7 無線擴音機的電池應該如何充電和維護？

將無線擴音機的電源線插入標準插座後，充電指示燈會亮住或閃爍以表示充電狀態。無線擴音機在開機與關機的狀態下皆可以充電。

擴音機的電池沒有記憶效應，所以可以隨時充電。建議在每次使用完畢後立即充電，以延長電池壽命。如果長時間不使用，鉛酸電池至少每三個月要充飽電一次，鋰電池至少每六個月充飽電一次。

電池壽命有限，並會受到環境、充電方法和電池效率的影響。

8 SMART 300 是否有可能只能用作擴音機？我可以只使用一支或多支麥克風嗎？最多可以使用幾支無線麥克風？

SMART 300 可以單純作擴音機使用。最多只可以使用 1 支無線麥克風。



4. 鉛酸電池與鋰電池之維護說明

一、電池使用時注意事項

1. 鉛酸電池/鋰電池沒有記憶效應。在每次產品使用完畢後，無論剩餘多少電量，請立即充飽電。若長時間未充電，有可能導致電池過度放電而損壞，無法再正常充電。
2. 使用環境溫度不可低於 -10°C 或高於 50°C 。
3. 嚴禁讓電池接觸任何液體，請勿將電池浸入水中或弄濕。電池內部接觸到水後可能會發生分解反應，導致電池自燃，甚至可能引發爆炸。
4. 電池發生膨脹、漏液、包裝破損時禁止使用。
5. 禁止以任何方式拆解或用尖銳物體刺破電池，以免引起電池起火，甚至引發爆炸。
6. 電池內部液體具有強烈腐蝕性，若發生漏液時，請勿觸碰。如果內部液體噴濺到人體皮膚或眼睛，請立即用清水沖洗至少 15 分鐘後就醫。
7. 禁止用導線或其他金屬物體致使電池正負極短路。

二、電池充電時注意事項

1. 鉛酸電池/鋰電池沒有記憶效應。在每次產品使用完畢後，無論剩餘多少電量，請立即充飽電。若長時間未充電，有可能導致電池過度放電而損壞，無法再正常充電。
2. 請務必使用嘉友指定之電源供應器進行充電。
3. 嘉友擴音機充電有保護電路防止過充。為確保安全，充電時間請勿超過 12 小時，充飽電請將電源供應器斷開充電。
4. 充電環境溫度不可低於 0°C 或高於 40°C 。
5. 充電時，請放在水泥材質等地面上，且周圍不可有易燃或可燃物，請留意充電過程，以防發生意外。
6. 充飽電時將自動停止充電。電池充飽電之後，建議要斷開與電源供應器的連線。
7. 在電源供應器的連線未斷開且未使用機器狀態下，電池充飽電後間隔沒多久又再度充電，表示電池已老化而無法儲存電量，請更換電池確保有足夠的使用時間。

三、電池存放之注意事項

1. 鉛酸電池/鋰電池沒有記憶效應。在每次產品使用完畢後，無論剩餘多少電量，請立即充飽電。若長時間未充電，有可能導致電池過度放電而損壞，無法再正常充電。
2. 鋰電池在存放時會自動放電，過長時間未充電會造成過度放電，導致容量降低以及電池損壞，無法再正常充電，應至少每 6 個月充飽電 1 次。
3. 鉛酸電池在存放時會自動放電，過長時間未充電會造成過度放電，導致容量降低以及電池損壞，無法再正常充電，應至少每 3 個月充飽電 1 次。
4. 存放環境溫度不可低於 -10°C 或高於 40°C 。

四、棄置

請務必將電池徹底放電後再置於指定的電池回收箱中。電池屬於危險化學物品，在處理汰換電池時，請務必遵循當地的電池回收和棄置法規，嚴禁置於一般垃圾箱。



CHIAYO

嘉友電子股份有限公司
CHIAYO ELECTRONICS CO., LTD.

保證書

說明：

1. 本卡保證期間為壹年。
2. 在本保證期間內，因製造上原因而發生故障，由本公司修理。
3. 除第二項原因以外之故障，由本公司酌收材料費及維修費。
4. 本卡無本公司蓋章者無效。

公司章

經銷商

嘉友電子股份有限公司

Http://www.chiayo.com.tw | Email: chiayo@chiayo.com.tw

總公司：10685 臺北市仁愛路 4 段 27 巷 30 號 | 電話 02-27415741 | 傳真 02-27525242

工廠：60080 嘉義市東區忠孝二街 88 號 | 電話 05-2711000 | 傳真 05-2767611

服務電話：台北 02-27415741 | 嘉義 05-2779002



1211349A