

CHIAYO

操作說明書

STAGE MAN

多功能無線擴音機

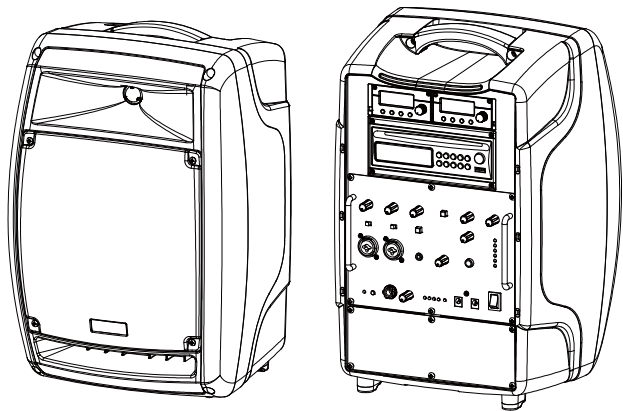

重要安全指示

- 使用產品前請閱讀此安全注意事項。
- 請妥善保存此安全注意事項。
- 請依照所有警告提示及說明進行安裝、設定及使用本產品。
- 僅在未連接電源的情況下清潔本產品，僅可以乾布清潔產品。
- 請確保產品循環通風，並依照本使用說明書的說明裝設產品。
- 請勿將產品浸入任何液體中，或是暴露在熱源或潮濕環境中。
- 請確保定極或接地型插頭的完整。定極插頭有兩個電子接點，其中一個比另一個寬。接地型插頭具有兩個電子接點和一個接地叉。較寬的電子接點及接地叉的設計都是基於安全考量。如果提供的插頭不適合您的插座，請諮詢電工更換過時的插座。
- 佈線時應避免踩踏或重壓電源線，尤其是電源插頭、插座、以及產品上的接線點位置處。
- 僅可使用由 **CHIAYO** 公司提供或建議的配件。
- 本產品只能搭配嘉友提供的附輪攜帶箱、支架、三腳架 或 配件使用。當移動附輪攜帶箱時要小心，以免翻倒造成傷害。
- 有雷陣雨或長時間未使用產品時，請切斷本產品的電源。
- 請勿自行拆解、修改或是維修此產品，否則可能導致人身傷害和/或產品故障。此外，您的保固將失效。

安全性提醒

- 使用前，請詳細閱讀此說明書。
- 請依說明書的指示使用本產品，因其內容含蓋了一些安全性警告與訊息。

這些安全標語及訊息主要是為了避免誤用而造成對使用者的傷害或是機器的損毀。初次操作前的細讀可讓您充分了解一些可能的使用危險。

**WARNING****警告**

此標示表示誤用可能對人體造成嚴重傷害。

**CAUTION****注意**

此標示表示誤用可能對人體造成輕微傷害或是機器的損毀。

請遵守下列的使用規定，以避免電池維護不當所造成的危險。

- 勿短路、拆解或將電池靠近熱源。
- 勿對非充電電池進行充電。
- 勿直接對電池進行焊接。
- 確認使用正確的電池規格。
- 確認安裝電池時接上正確的正、負極位。
- 存放電池的地方要避免日曬、高溫與潮濕。

**WARNING****警告**

為避免電磁波對醫療器材造成影響，若本產品靠近醫療器材時，請關閉產品的電源。

**CAUTION****注意**

電池即使在不使用情況下仍會放電是正常的。為確保最長使用時間及電池壽命，請在每次使用完畢後進行充電，或是至少每個月定期充電一次。

CD 播放器的光學讀取頭對濕度極為敏感。為避免損毀，請勿在濕度高的地方使用。

目錄

1. 產品介紹.....	4
1-1 基本配備.....	4
1-2 相關產品.....	4
1-3 控制面板名稱與功能.....	5
1-4 電池充電.....	5
1-5 模組插槽.....	6
1-6 連接外部音源.....	6
2. 設定與操作.....	7
2-1 使用有線麥克風 (INPUT 1, INPUT 2).....	7
2-2 使用無線麥克風.....	8
2-2-1 各部名稱與功能.....	8
2-2-2 接收機與發射器的雙向頻率同步.....	8
2-2-3 掃描頻道.....	9
2-2-4 調整靜音靈敏度.....	9
2-2-5 音量與其它設定.....	10
2-3 樂器輸入 (INPUT 1, INPUT 2).....	11
2-4 音樂輸入-手機/平板/MP3/DVD player (LINE IN).....	12
2-5 操作藍牙 (BLUETOOTH).....	13
2-6 有線/無線麥克風與音樂的音調控制 (EQUALIZER).....	14
2-7 語音優先功能 (VOICE PRIORITY).....	14
2-8 殘響功能 (EFFECT-REVERB).....	15
2-9 限制器功能.....	15
3. 應用.....	16
3-1 無線音域連結 (將 STAGE MAN 串接 STAGE SLAVE 主動式喇叭).....	16
3-1-1 RP-5100M 各部名稱與功能.....	16
3-1-2 改變使用頻點.....	16
3-1-3 外部音頻輸入與音量調整.....	17
3-1-4 安裝主機之音頻靈敏度 (GAIN) 調整.....	17
3-1-5 輸出功率設定.....	17
3-2 延伸使用.....	19
3-3 外接喇叭 (EXTERNAL SPEAKER).....	20
4. 安裝或替換接收機、發射器或 MP3 錄放音模組.....	21
5. 常見問題與實用操作提示.....	22
6. 鉛酸電池與鋰電池之維護說明.....	24

1. 產品介紹

感謝您選購本公司產品，也恭喜您擁有一台集全功能於一身的可攜帶型擴音機系統。為了有個安心的操作，請詳細閱讀此說明書。

此擴音機の後背板可劃分為三個區域：

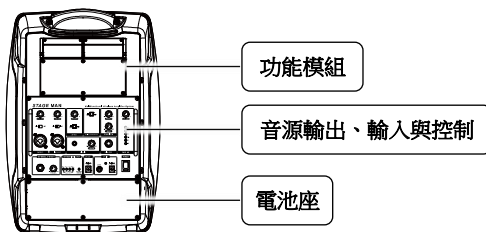

1-1 基本配備

<p>STAGE MAN 擴音機</p>	<p>0-4 支手握式或腰掛式 無線發射器 (選配)</p>	<p>電源供應器、電源線</p>
	<p>WEIHAI POWER ELECTRONICS AMS-120-30 100-240VAC DC:30V/4A</p>	
<p>使用說明書</p>		

1-2 相關產品

■ 功能模組與發射器

SDR-8200M IrDA	雙調諧自動選訊接收機模組	SQ-6100 IrDA SQ-5100 IrDA	手握式麥克風
SDR-8100M IrDA	自動選訊接收機模組	SM-7100 IrDA SM-6100 IrDA	腰掛式發射器
DWR-5410M	2.4G 數位接收機模組	DH-5400 DB-5400	手握式數位麥克風 腰掛式數位發射器
RP-5100M	發射器模組	DPR-500m	MP3 錄放音模組

■ 喇叭

STAGE SP	被動式喇叭		
----------	-------	--	--

■ 配件

ST-50	腳架	ST-51A / ST-51B	腳架（可手搖升降高度）
DC-35	專用防塵套	DM 系列	有線麥克風，請參考嘉友官網。

1-3 控制面板名稱與功能

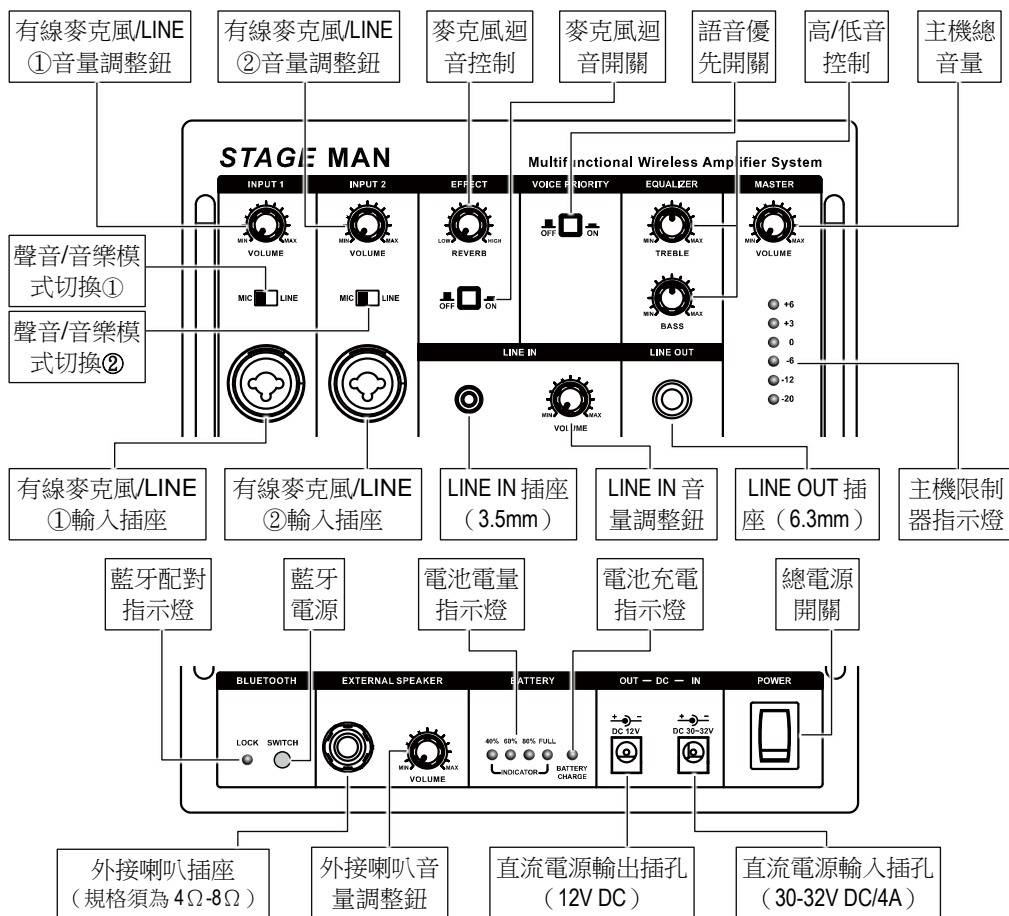

1-4 電池充電

可選擇使用鉛酸電池或鋰電池。而電池的剩餘電量可從指示燈位置來判別，區分為 40%、60%、80%及 FULL（飽電）。如果電池電量指示燈停在 40%，則表示電量即將不足，必須馬上充電。

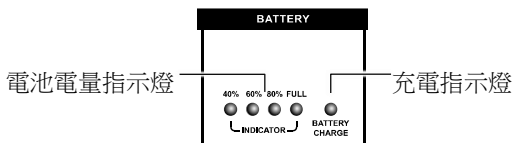

充電指示燈	狀態
燈號持續閃爍（紅）	充電中
燈號亮住（綠）	充飽電
燈號亮住（黃）	使用的電池故障或是主機內無電池

1-5 模組插槽

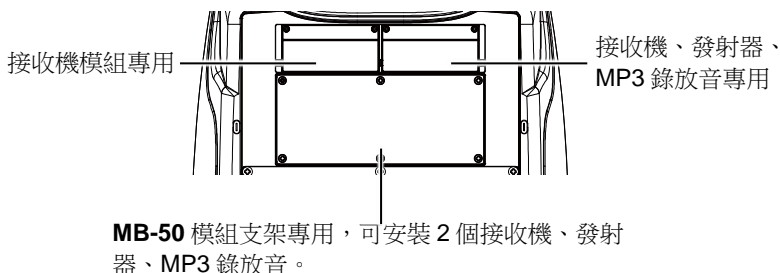

1-6 連接外部音源

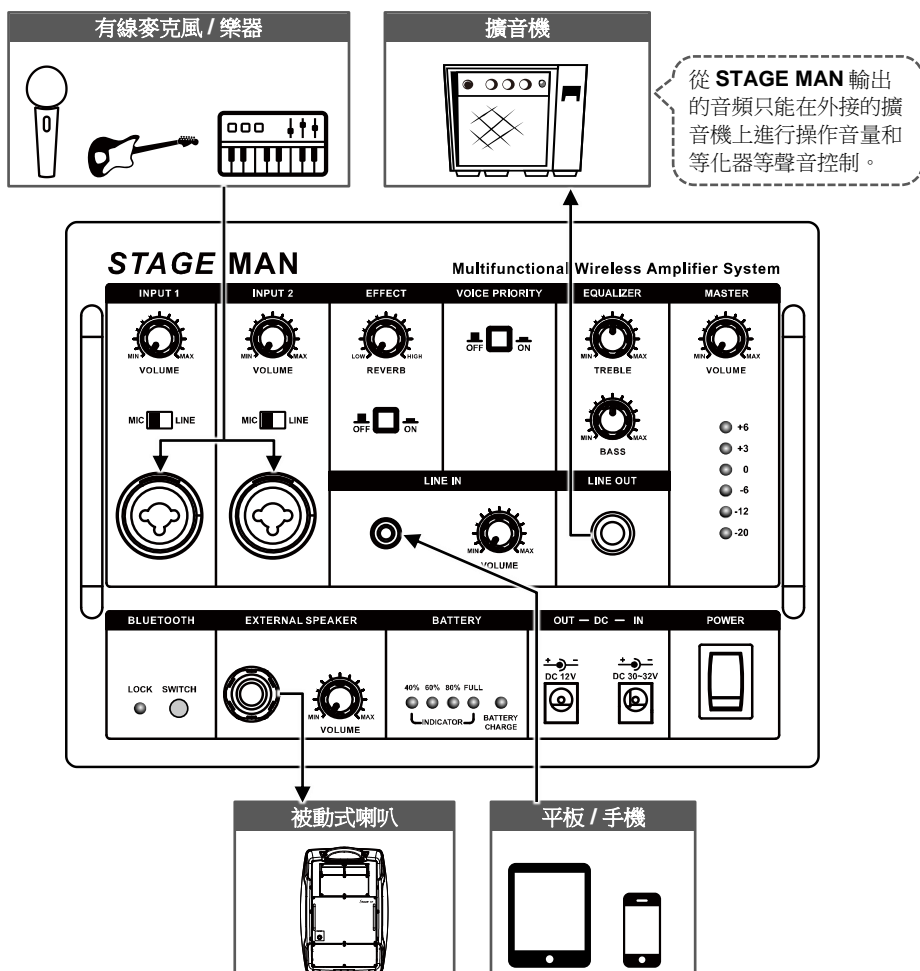

2. 設定與操作

2-1 使用有線麥克風 (INPUT 1, INPUT 2)

1 將有線麥克風插入面板上 **INPUT 1** 或 **INPUT 2** 插座。此插座可接受 XLR 與 6.3mm 的規格。

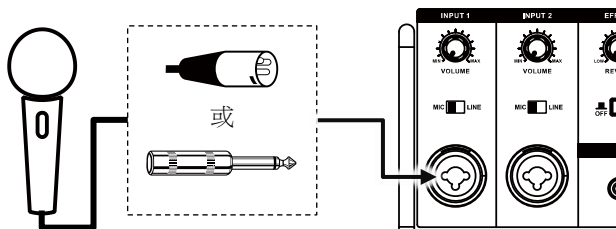

2 將聲音 MIC/音樂 LINE 模式切換到 MIC 位置。

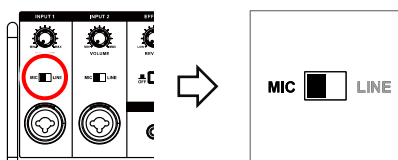

3 電源開關打開前，先將麥克風音量 **INPUT 1** 或 **INPUT 2** 轉到最小。打開電源後，再依使用需求，將麥克風音量 **INPUT 1** 或 **INPUT 2** 調整到適當大小。

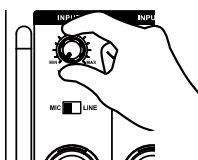

4 人聲與音樂有共用的音調 (高、低音) 與殘響控制，可依需求調整其高音、低音大小 (請參照第 14 頁) 與殘響效果 (請參照第 15 頁)。

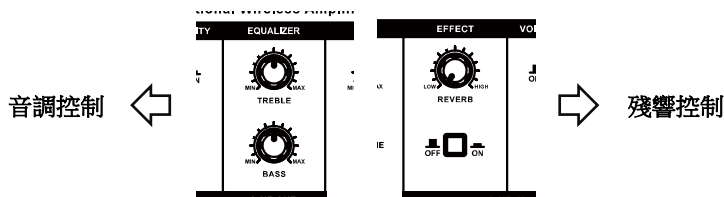

2-2 使用無線麥克風

2-2-1 各部名稱與功能

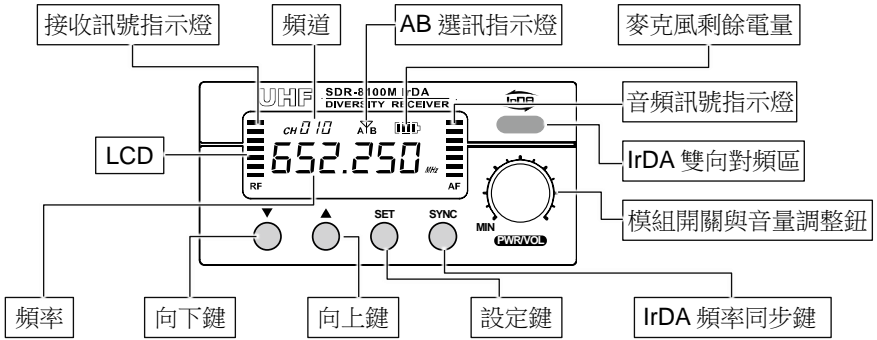

2-2-2 接收機與發射器的雙向頻率同步

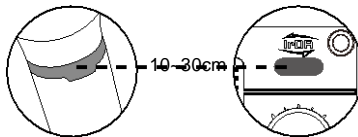

對準發射器與接收機的 IrDA 對頻區，並保持距離在 10~30 公分內。

■ 改變接收機的頻道

- 1 按下發射器的頻率同步 **SYNC** 鍵。

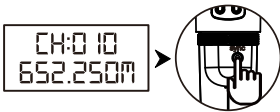

- 2 發射器上的 LED 燈會亮起表示已發送對頻訊號。



- 3 接收模組上的 LCD 會顯示與發射器相同的頻道，表示對頻成功。

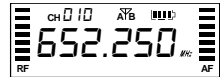

■ 改變發射器的頻道

- 1 按下接收機的頻率同步 **SYNC** 鍵。

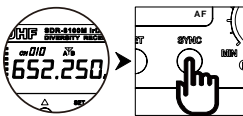

- 2 發射器上的 LED 燈會亮起表示已接收對頻訊號。



- 3 發射器上的 LCD 會顯示與接收機相同的頻道，表示對頻成功。



若對頻未成功，請再次確認接收機與發射器的紅外線發射/接收感應區是否相對，並距離在 10~30 公分內，然後再試一次。

2-2-3 掃描頻道

如果使用中的頻道受到過多干擾時，操作此功能可找到一個更乾淨的信道。

- 1 使用向上▲或向下▼按鍵，直到 LCD 下方顯示 FREQ 反白 (FREQ)。

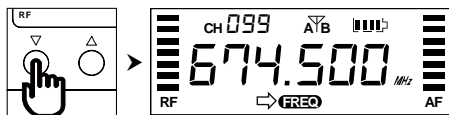

- 2 長按設定 SET 鍵，(FREQ) 閃爍表示可開始設定。

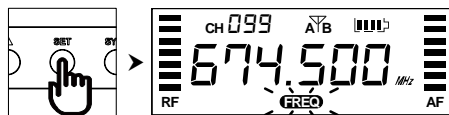

- 3 短按向上▲或向下▼按鍵可往前（往後）掃描，並自動停在乾淨可用的頻道。

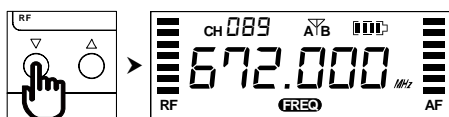

- 4 按下設定 SET 鍵或靜置約 5 秒即可自動儲存該次設定。

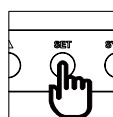

2-2-4 調整靜音靈敏度

使用時若遇到干擾，可藉降低接收機的靜音靈敏度來減少受到干擾的影響。

- 1 使用向上▲或向下▼按鍵，直到 LCD 顯示靜音靈敏度頁面。

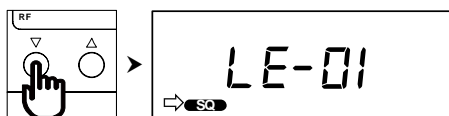

- 2 長按設定 SET 鍵，左下方 (SQ) 閃爍表示可開始設定。

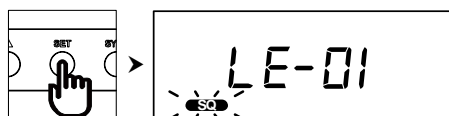

- 3 短按向上▲或向下▼按鍵可提高（降低）靈敏度，選項從 LE-01 到 10。

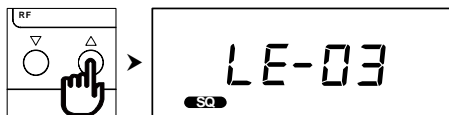

- 4 按下設定 SET 鍵或靜置約 5 秒即可自動儲存該次設定。

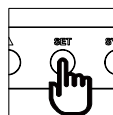

由於增加靜音靈敏度也會縮短接收距離，因此建議設定為可將雜訊干擾穩定消除之最低靈敏度。如果調整後仍未能解決干擾問題，表示該頻率不適用。將靜音靈敏度調整預設值 (LE-01)，然後再操作掃描功能找到一個清晰、無干擾的頻道。

2-2-5 音量與其它設定

- 1 打開擴音機總電源後，再依使用需求，將接收模組音量調整到適當大小。

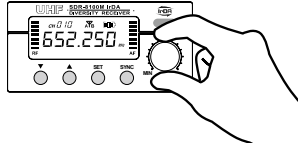

- 2 人聲與音樂有共用的音調（高、低音）與殘響控制，可依需求調整其高音、低音大小（請參照第 14 頁）與殘響效果（請參照第 15 頁）。

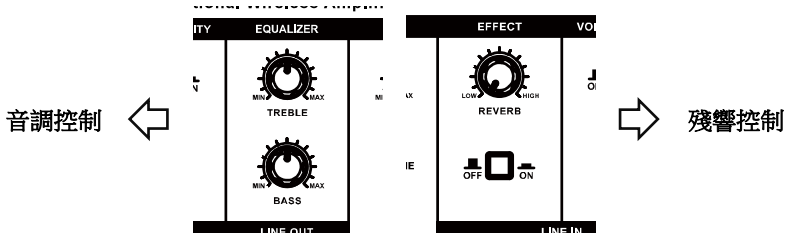

2-3 樂器輸入 (INPUT 1, INPUT 2)

1 用 6.3mm 或 XLR 規格的音源線將樂器連接到 INPUT 1 或 INPUT 2 插座。

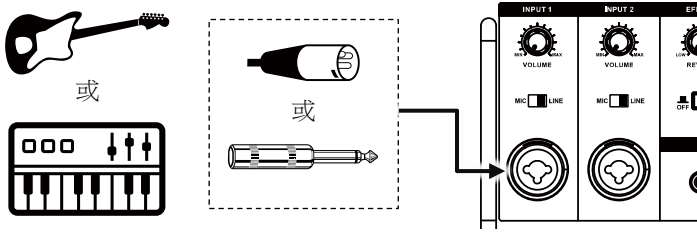

2 將聲音 MIC/音樂 LINE 模式切換到 LINE 位置。

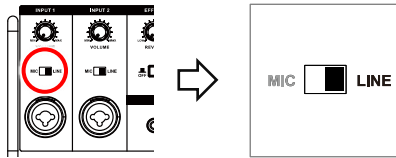

3 電源開關打開前，先將樂器音量 INPUT 1 或 INPUT 2 轉到最小。打開電源後，再依使用需求，將樂器音量 INPUT 1 或 INPUT 2 調整到適當大小。

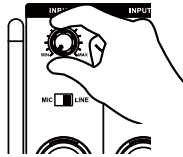

4 人聲與音樂有共用的音調（高、低音）與殘響控制，可依需求調整其高音、低音大小（請參照第 14 頁）與殘響效果（請參照第 15 頁）。

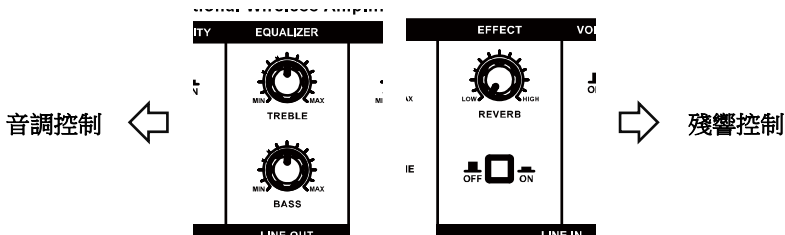

2-4 音樂輸入-手機/平板/MP3/DVD player (LINE IN)

- 1 用 3.5mm 規格的 3-pole 立體聲音源線連接手機/MP3/MP4 與擴音機 3.5mm 的 LINE IN 插座。

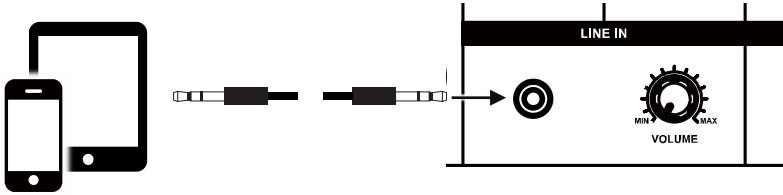

- 2 電源開關打開前，先將 LINE IN 音量轉到最小。打開電源後，再依使用需求，將 LINE IN 音量調整到適當大小。

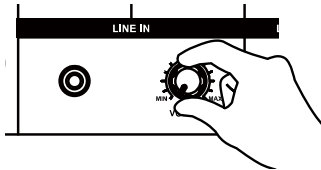

- 3 人聲與音樂有共用的音調控制，可調整其高音與低音大小。（請參照第 14 頁）

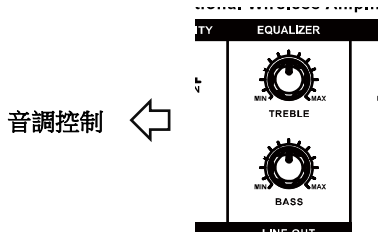

2-5 操作藍牙 (BLUETOOTH)

- 1 開啟擴音機總電源後，長按藍牙**開關** 3 秒後，藍牙配對指示燈閃爍綠燈，表示藍牙電源已開啟。

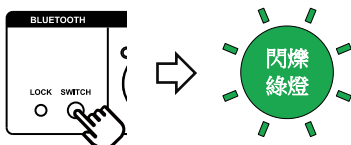

再經過約 9 秒後，藍牙配對指示燈閃爍紅、綠燈，表示已進入待配對狀態。

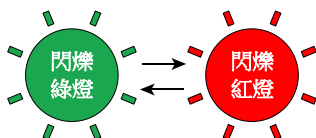

- 2 將欲連結裝置（例：手機、平板電腦、筆記型電腦...等）的藍牙開啟進行搜尋，此時將搜尋到本機 **BT AUDIO**，進行連結配對。連結配對成功藍牙指示燈恆亮綠燈，此時即可開始使用藍牙播放音樂。

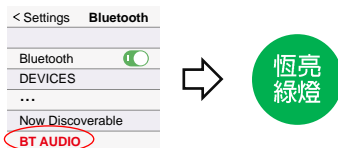

- 3 依使用需求，將主機音量調整到適當大小。

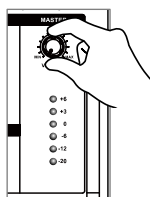

- 4 人聲與音樂有共用的音調控制，可調整其高音與低音大小。（請參照第 14 頁）

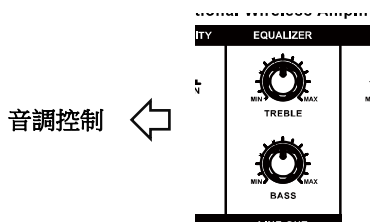

備註：

- 若藍牙未配對連線超過 5 分鐘，藍牙將自動關機。
- 連結配對成功後，短按一下開關鍵可回到待配對狀態。
- 藍牙具有自動回連上次配對成功裝置的功能。

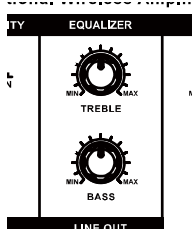
2-6 有線/無線麥克風與音樂的音調控制 (EQUALIZER)

等化器調節實際上就是用來增大音箱被還原聲音的高/低頻分量或減小高/低頻分量的裝置。就是所謂的提升高音或衰減高音的作用，是一種用於特定於頻率的音量旋鈕，用來改善樂器的聲音或使某些樂器和聲音更加突出。根據面板刻度標識，向順時針方向調節即是提升、增大；相反方向則是降低、衰減。

所有訊號在進入擴音機後，已先經過高低音平衡處理，所以在輸出到喇叭的過程不必再調整等化器，建議將 **BASS**(低音)**TREBLE**(高音)的位置維持在 0 (12 點鐘方向) 即可。

旋鈕	BASS	TREBLE
功能	增大音箱被還原聲音的低頻分量或減小低頻分量，亦即提升低音或低減高音。	增大音箱被還原聲音的高頻分量或減小高頻分量，亦即提升高音或衰減高音。
調整範圍	-12 dB ~ +12 dB	
預設	0 (12 點鐘方向)	

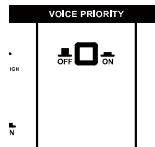
2-7 語音優先功能 (VOICE PRIORITY)

開啟語音優先功能後，使有線或無線麥克風演說時能自動降低背景音樂音量，停止演說後自動回復背景音樂音量。

2-8 殘響功能 (EFFECT-REVERB)

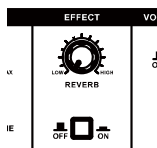



此功能可以為有線或無線麥克風的聲音增加額外的深度，以創建逼真的聲學環境。您可以使用殘響旋鈕調節混響深度。深度範圍是從 MIN 到 MAX。在 MIN 位置時無作用，在 MAX 位置時則產生最大混響深度。關閉殘響時，可停止這項功能。

2-9 限制器功能

當總電源打開後，此功能會自動開啟。限制器電路功能在於將信號保持低於最大輸入位準。當輸入音源（麥克風、樂器或音樂）的輸入音量突然過高時，限制器便會自動調整音量、將聲音的多餘部分設定在最大輸入位準範圍內，以防止聲音失真，並避免擴音機因承受過多負載而發生故障或損壞。

此六顆 LED 燈號可顯示擴音機從所有音源接收到的信號電平高低，從 -20dB(最低)到 +6dB(最高)，在設定任一音源的輸入音量時，盡量以第五顆燈號(+3dB)僅短暫閃爍為上限，以防止聲音失真。

音量正常				 已接近失真	 已失真
<ul style="list-style-type: none"> <input type="radio"/> +6 <input type="radio"/> +3 <input type="radio"/> 0 <input type="radio"/> -6 <input type="radio"/> -12 <input checked="" type="radio"/> -20 	<ul style="list-style-type: none"> <input type="radio"/> +6 <input type="radio"/> +3 <input type="radio"/> 0 <input type="radio"/> -6 <input checked="" type="radio"/> -12 <input checked="" type="radio"/> -20 	<ul style="list-style-type: none"> <input type="radio"/> +6 <input type="radio"/> +3 <input type="radio"/> 0 <input checked="" type="radio"/> -6 <input checked="" type="radio"/> -12 <input checked="" type="radio"/> -20 	<ul style="list-style-type: none"> <input type="radio"/> +6 <input checked="" type="radio"/> +3 <input checked="" type="radio"/> 0 <input checked="" type="radio"/> -6 <input checked="" type="radio"/> -12 <input checked="" type="radio"/> -20 	<ul style="list-style-type: none"> <input type="radio"/> +6 <input checked="" type="radio"/> +3 <input checked="" type="radio"/> 0 <input checked="" type="radio"/> -6 <input checked="" type="radio"/> -12 <input checked="" type="radio"/> -20 	

3. 應用

3-1 無線音域連結 (將 STAGE MAN 串接 STAGE SLAVE 主動式喇叭)

STAGE MAN 主機可與其它 STAGE MAN 或主動式喇叭 STAGE SLAVE 形成一個無線音頻連結系統。安裝在 STAGE MAN 主機的發射模組 RP-5100M 可以將主機的所有音頻信號 (包括有線/無線麥克風、音樂、樂器等) 傳輸到其它 STAGE MAN 或主動式喇叭 STAGE SLAVE 的接收模組, 進行同步擴音。

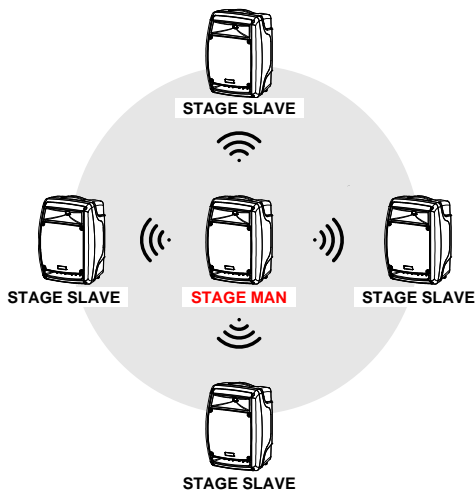

3-1-1 RP-5100M 各部名稱與功能

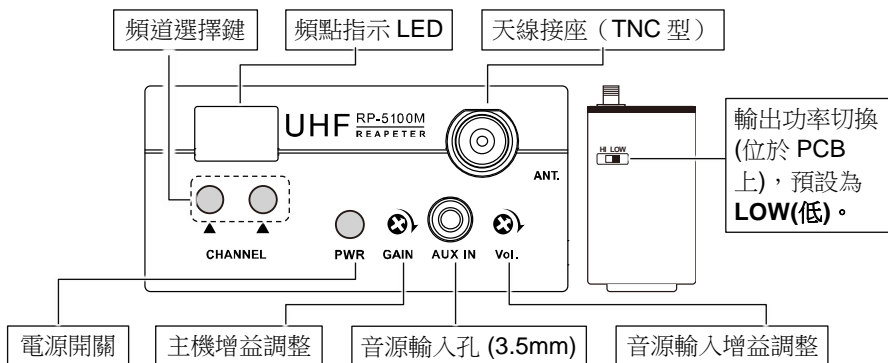

3-1-2 改變使用頻點

按一下左邊按鍵▲可將十位數字往前+1。

按一下右邊按鍵▲可將個位數字往前+1。

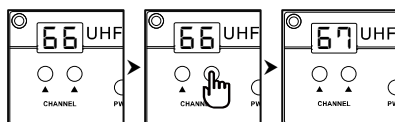
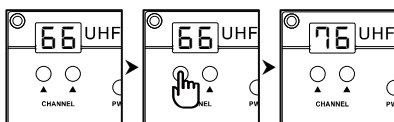

3-1-3 外部音頻輸入與音量調整

- 1 用 3.5mm 規格的 **3-pole** 立體聲音源線連接手機/MP3/MP4 與擴音機前面板 3.5mm 的 AUX IN 插座。

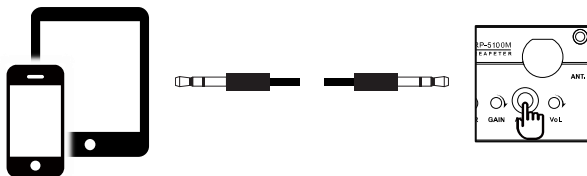

- 2 音量的大小可由小螺絲起子調整，順(逆)時針方向為提高(降低)。

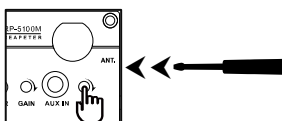

3-1-4 安裝主機之音頻靈敏度 (GAIN) 調整

靈敏度的大小可由小螺絲起子調整，順(逆)時針方向為提高(降低)。

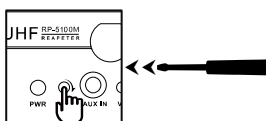

3-1-5 輸出功率設定

- **LOW** (左) 為低輸出功率 (預設)，**HI** (右) 為高輸出功率。
- 選擇低輸出功率時，訊號的有效發送距離較短。
- 選擇高輸出功率的發送距離較長，此時相對地電力消耗也比低輸出功率時較大。

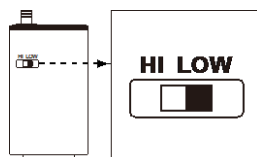

- 1** 在 STAGE MAN 主機上安裝一個發射模組 RP-5100M。在發射模組上設定用來將音訊傳輸到其它單元的頻道(頻率)。該 頻道(頻率)不可與主機和主動式喇叭上的模組重複。

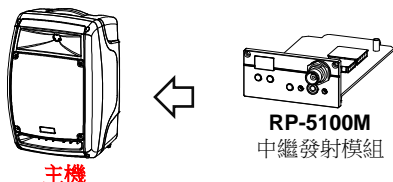

- 2** 在其它 STAGE MAN 或 STAGE SLAVE 被動式喇叭上安裝一個接收模組 SDR-8200M/8100M IrDA。在接收模組上設定與發射模組 RP-5100M 相同的頻點/頻率，以接收主機的音訊。該 頻道(頻率)不可與主機和主動式喇叭上的模組重複。

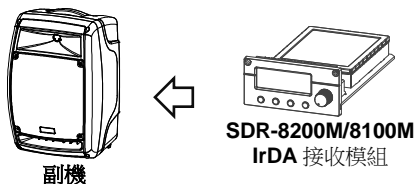

- 3** 開啟 STAGE MAN 與其它 STAGE SLAVE 主動式喇叭的電源，再依使用需求，將主機與主動式喇叭的音量調整到適當大小。

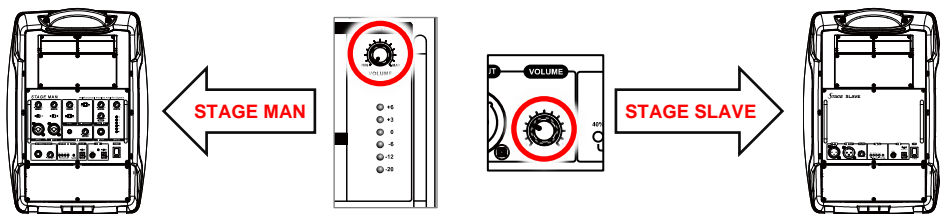

- 4** 人聲與音樂有共用的音調控制，可調整其高音與低音大小。(請參照第 14 頁)

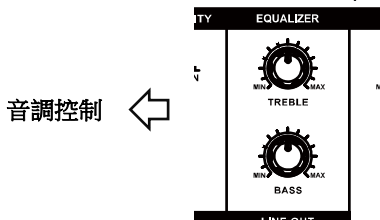

3-2 延伸使用

為了增加覆蓋範圍，可以將第二階的 STAGE MAN / STAGE SLAVE 作為次主機，將信號傳輸到更遠的第三階 STAGE MAN / STAGE SLAVE。

注意：請勿再將第三階 STAGE MAN / STAGE SLAVE 設置為次主機，以確保獲得最佳音質。

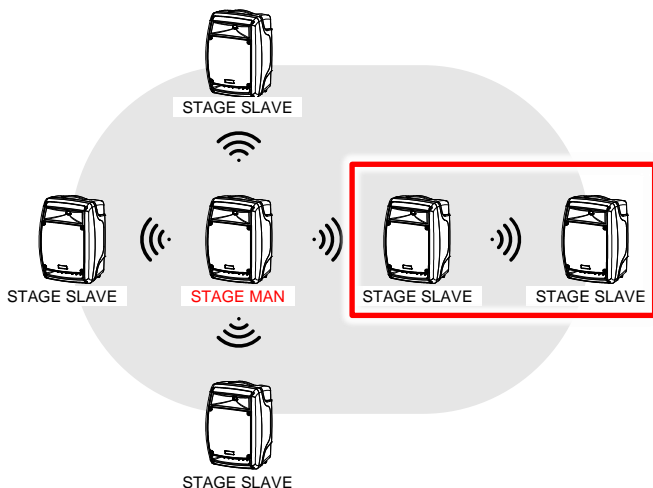

為達此效果，請在次主機上安裝一個發射模組，在第三階機器上安裝接收模組（設定方式同步驟 1 和 2）。發射模組和接收模組必須設定在相同的頻道/頻率，並且不可和系統內已安裝的發射及接收模組。

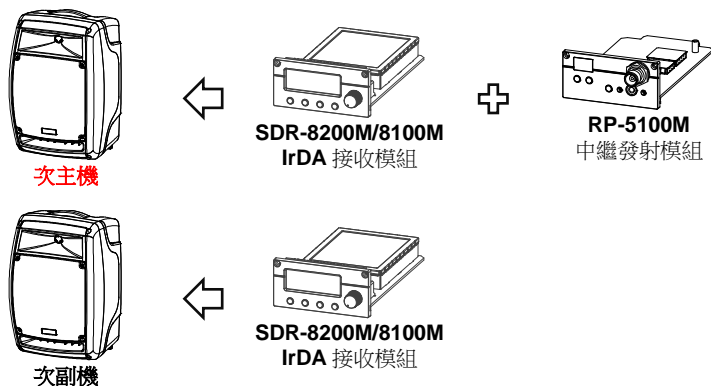

3-3 外接喇叭 (EXTERNAL SPEAKER)

- 1 用 6.3mm 規格的音源線將 **STAGE SP** 喇叭或其它被動式喇叭 (規格須為 $\geq 4\Omega\sim 8\Omega$) 連接到 **EXTERNAL SPEAKER** 輸出孔，接線長度建議不超過 20 公尺。

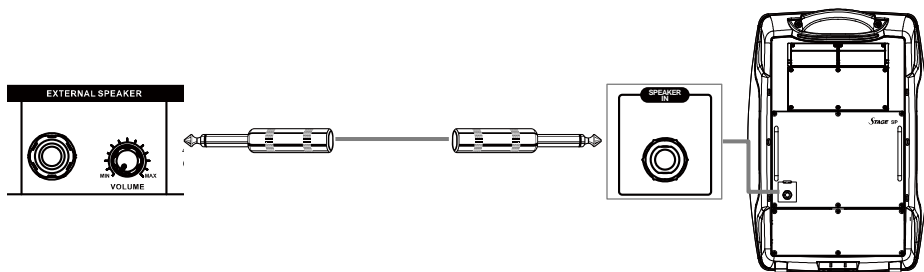

- 2 電源開關打開前，先將面板上音量旋鈕 **EXTERNAL SPEAKER** 以逆時針方向轉到最小位置。再依使用需求，將音量旋鈕 **EXTERNAL SPEAKER** 依順時針方向轉到適當位置。

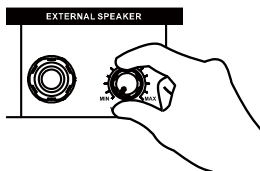

4. 安裝或替換接收機、發射器或 MP3 錄放音模組

控制面板上方有兩個插槽，MB-50 模組支架上有兩個插槽，皆可用於安裝模組，種類包括接收器、發射器和 MP3 錄放音模組。

- 1 使用十字起子（非標配）卸下空白面板或現有模組面板的螺釘。

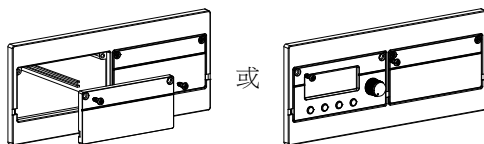

- 2 要更換模組時，請使用一字起子（非標配）小心撬起現有模組的面板，並卸下該模組。

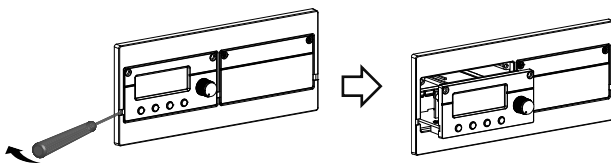

- 3 先將模組的邊緣與導軌對齊，小心地將模組插入插槽。然後再推動面板以確保已完全緊密。

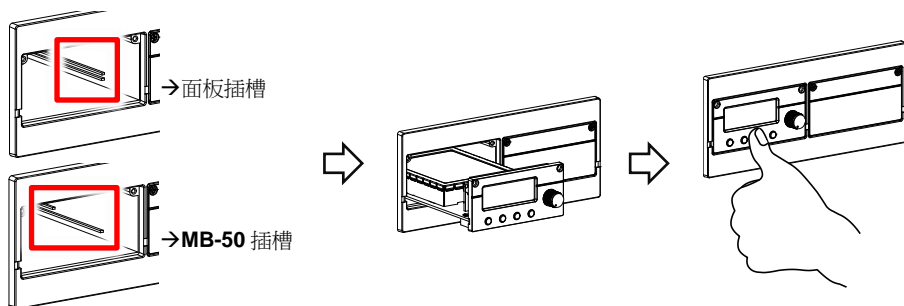

- 4 鎖緊螺絲後即完成。

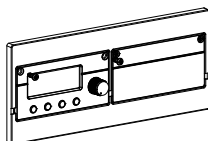

5. 常見問題與實用操作提示

1 如何調整出最佳的音量？

對於具有主音量控制旋鈕的嘉友無線擴音機，操作時必須先將主音量旋鈕轉到最大的位置，再將各種音源（麥克風、CD、MP3...等）訊號的音量旋鈕從最低位置逐漸調整到適當的音量。嘉友無線擴音機系列具有自動音量控制的功能，即使調到最大的音量也不會失真。

2 是否可以經由無線擴音機來播放音樂？

可以。嘉友的無線擴音機均有輔助音源 LINE IN（或 AUX IN）輸入孔，可以透過標準音源線連接外部裝置（如 MP3、CD、DVD、筆記型電腦、手機或平板）來使用，而這些標準音源線都可從 3C 電子賣場或商店購得。此外，中、大型的無線擴音機（APEX、STAGE 與 FOCUS 系列）還可以安裝 CD/USB 或 MP3 錄放音等模組，配備遙控器，功能更齊全。

3 使用 STAGE MAN 時是否可以錄製麥克風或外部裝置的聲音？

可以。在 STAGE MAN 上安裝 MP3 錄放音模組（DPR-500m）以獲得錄音功能。

4 如何避免或減少迴授？

■ 拿麥克風時，不可站在喇叭正前方，麥克風要遠離喇叭。



■ 盡可能在喇叭的後面來使用麥克風。

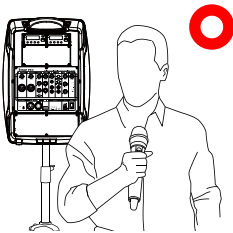

■ 必要時可降低音量。

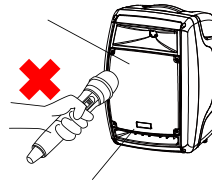

■ 把無線擴音機架設在說話者和群眾之間，並且將喇叭面向群眾。將無線擴音機架設在專用三腳架上，並且以高於人的頭部（約 180cm）為佳。

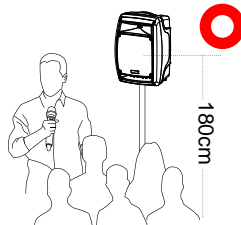

5 無線擴音機的建議架設高度為何？

將無線擴音機架高將有助於訊號的接收。可使用專用三腳架或麥克風架，並盡可能讓高度超過聽眾的耳朵甚至頭部。若是現場無法使用腳架，也可利用桌子或平面物體來架高，此時機器距離地面最好超過 1 公尺以上。

6 無線擴音機在充滿電後會自動斷電嗎？我需要拔掉電源線嗎？

是的。嘉友的全系列擴音機都具備過充電保護電路設計，該電路會在充飽電時自動關閉電源以避免損壞機器。

然而為確保安全，請在充滿電後拔下電源線。

7 無線擴音機的電池應該如何充電和維護？

將無線擴音機的電源線插入標準插座後，充電指示燈會亮住或閃爍以表示充電狀態。無線擴音機在開機與關機的狀態下皆可以充電。

擴音機的電池沒有記憶效應，所以可以隨時充電。建議在每次使用完畢後立即充電，以延長電池壽命。如果長時間不使用，鉛酸電池至少每三個月要充飽電一次，鋰電池至少每六個月充飽電一次。

電池壽命有限，並會受到環境、充電方法和電池效率的影響。

8 STAGE MAN 是否有可能只能用作擴音機？我可以只使用一支或多支麥克風嗎？最多可以使用幾支無線麥克風？

STAGE MAN 的接收機、發射器和 MP3 錄放音機（DPR-500m）是模組化產品，可以根據應用和要求進行選配安裝。

最多可以同時使用 4 支無線麥克風。

9 鉛酸電池和鋰電池有什麼區別？

鋰電池：重量輕，本身具有保護電路，壽命長且價格較高。

鉛酸電池：重量較重，壽命較短但價格較便宜。

6. 鉛酸電池與鋰電池之維護說明

一、電池使用時注意事項

1. 鉛酸電池/鋰電池沒有記憶效應。在每次產品使用完畢後，無論剩餘多少電量，請立即充飽電。若長時間未充電，有可能導致電池過度放電而損壞，無法再正常充電。
2. 使用環境溫度不可低於 -10°C 或高於 50°C 。
3. 嚴禁讓電池接觸任何液體，請勿將電池浸入水中或弄濕。電池內部接觸到水後可能會發生分解反應，導致電池自燃，甚至可能引發爆炸。
4. 電池發生膨脹、漏液、包裝破損時禁止使用。
5. 禁止以任何方式拆解或用尖銳物體刺破電池，以免引起電池起火，甚至引發爆炸。
6. 電池內部液體具有強烈腐蝕性，若發生漏液時，請勿觸碰。如果內部液體噴濺到人體皮膚或眼睛，請立即用清水沖洗至少 15 分鐘後就醫。
7. 禁止用導線或其他金屬物體致使電池正負極短路。

二、電池充電時注意事項

1. 鉛酸電池/鋰電池沒有記憶效應。在每次產品使用完畢後，無論剩餘多少電量，請立即充飽電。若長時間未充電，有可能導致電池過度放電而損壞，無法再正常充電。
2. 請務必使用嘉友指定之電源供應器進行充電。
3. 嘉友擴音機充電有保護電路防止過充。為確保安全，充電時間請勿超過 12 小時，充飽電請將電源供應器斷開充電。
4. 充電環境溫度不可低於 0°C 或高於 40°C 。
5. 充電時，請放在水泥材質等地面上，且周圍不可有易燃或可燃物，請留意充電過程，以防發生意外。
6. 充飽電時將自動停止充電。電池充飽電之後，建議要斷開與電源供應器的連線。
7. 在電源供應器的連線未斷開且未使用機器狀態下，電池充飽電後間隔沒多久又再度充電，表示電池已老化而無法儲存電量，請更換電池確保有足夠的使用時間。

三、電池存放之注意事項

1. 鉛酸電池/鋰電池沒有記憶效應。在每次產品使用完畢後，無論剩餘多少電量，請立即充飽電。若長時間未充電，有可能導致電池過度放電而損壞，無法再正常充電。
2. 鋰電池在存放時會自動放電，過長時間未充電會造成過度放電，導致容量降低以及電池損壞，無法再正常充電，應至少每 6 個月充飽電 1 次。
3. 鉛酸電池在存放時會自動放電，過長時間未充電會造成過度放電，導致容量降低以及電池損壞，無法再正常充電，應至少每 3 個月充飽電 1 次。
4. 存放環境溫度不可低於 -10°C 或高於 40°C 。

四、棄置

請務必將電池徹底放電後再置於指定的電池回收箱中。電池屬於危險化學物品，在處理汰換電池時，請務必遵循當地的電池回收和棄置法規，嚴禁置於一般垃圾箱。

CHIAYO

嘉友電子股份有限公司
CHIAYO ELECTRONICS CO., LTD.

保證書

說明：

1. 本卡保證期間為壹年。
2. 在本保證期間內，因製造上原因而發生故障，由本公司修理。
3. 除第二項原因以外之故障，由本公司酌收材料費及維修費。
4. 本卡無本公司蓋章者無效。

公司章

經銷商

嘉友電子股份有限公司

Http://www.chiayo.com.tw | Email: chiayo@chiayo.com.tw

總公司：10685 臺北市仁愛路 4 段 27 巷 30 號 | 電話 02-27415741 | 傳真 02-27525242

工廠：60080 嘉義市東區忠孝二街 88 號 | 電話 05-2711000 | 傳真 05-2767611

服務電話：台北 02-27415741 | 嘉義 05-2779002



I211433B